

SERVICES A LA CLIENTÈLE DÉPARTEMENT TECHNIQUE APRÈS-VENTE

Note confidentielle
(Droits de reproduction réservés)

VÉHICULES GSA

Adjonction des fonctions essuyage de lunette arrière ou feux de brouillard avant sur commutateur droit :

Se procurer au Département des Pièces de Rechange :

1 Ensemble boutons d'essuyage arrière (1) : 95 560 226
ou 1 Ensemble bouton de commande brouillard avant (2) : 95 560 225

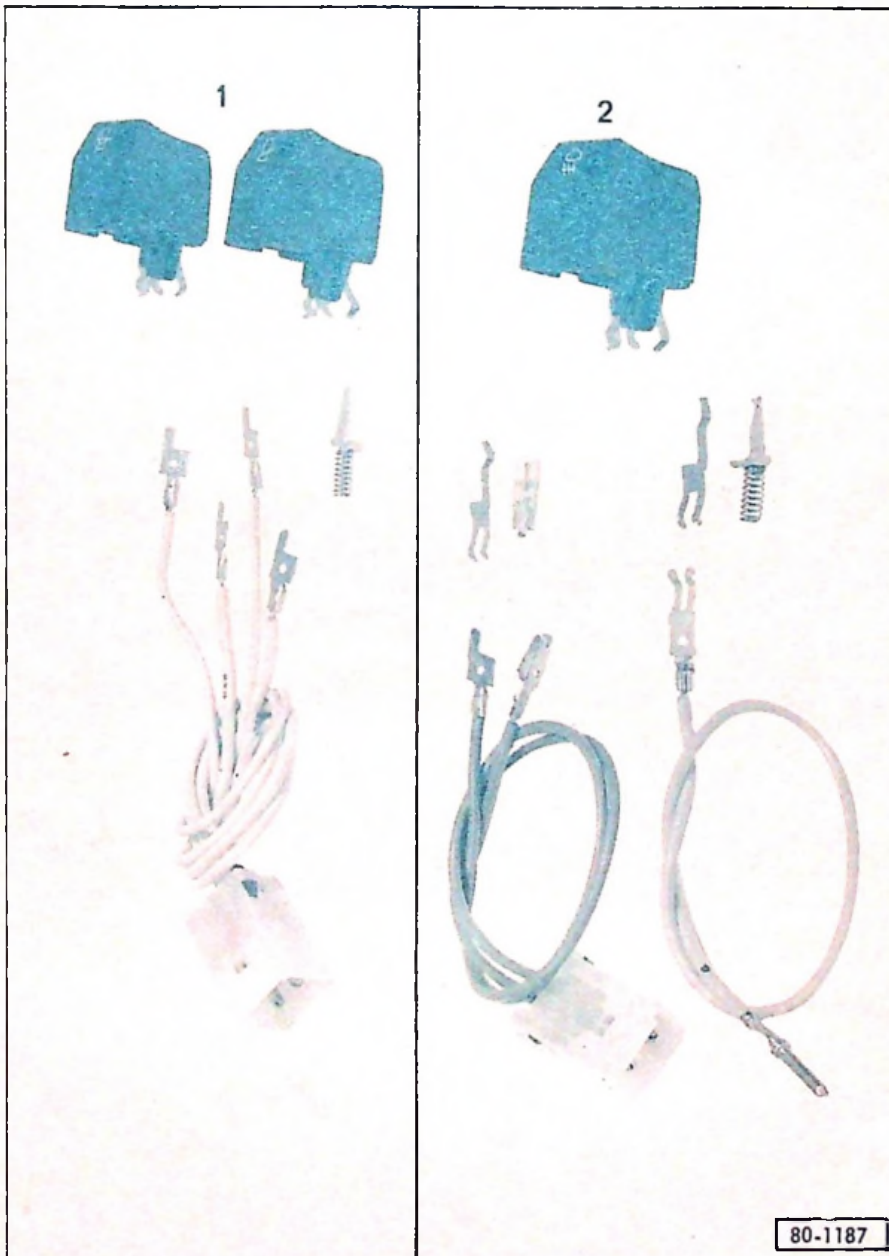

T.S.V.P.

NOTE D'INFORMATION

N° 80-03 GX

Le 21 Juillet 1980

Cette note concerne :

- L'ATELIER
- LE MAGASIN
- LA STATION SERVICE

PAYS INTÉRESSÉS :

DIFFUSION :
TOUS PAYS

APPLICATION :
TOUS PAYS

VÉHICULES

GSA

Tous Types

ÉLECTRICITÉ

**Conseils de réparation
Adjonction de fonctions
sur commutateur droit**

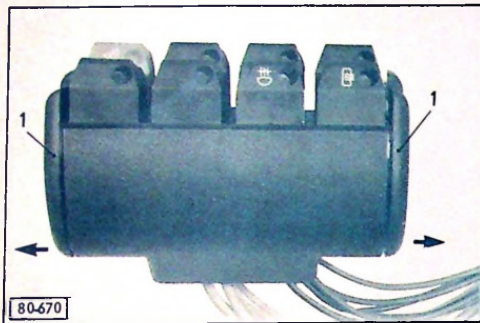

Sur clavier déposé :

Dégrafer les joues (1) en les tirant (→) à la base.

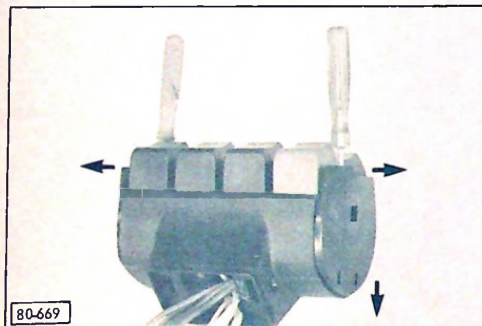

Déposer le capotage :

Dégrafer les faces en les écartant (→) du boîtier.

Dégager le capotage en poussant (↓) .

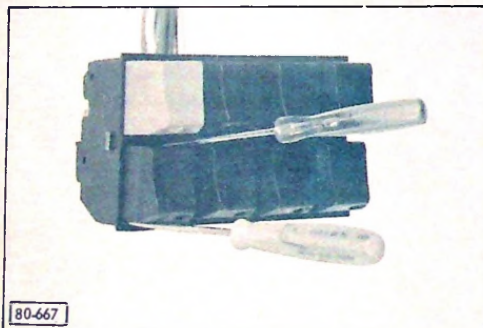

Déposer le bouton factice :

Introduire deux lames (tourne-vis fin) entre le boîtier et le bouton (au tiers environ du bouton) afin de dégager les ergots situés au milieu du bouton.

Le bouton se dégage poussé par son ressort.

Déposer la bague de blocage (celle-ci n'est pas réutilisée).

Peigner les fils dans l'alignement des sertissages (afin de permettre le recul de la semelle).

Déposer les deux vis de fixation de la semelle.

Reculer la semelle sur les fils (avec précaution afin de ne pas désenficher).

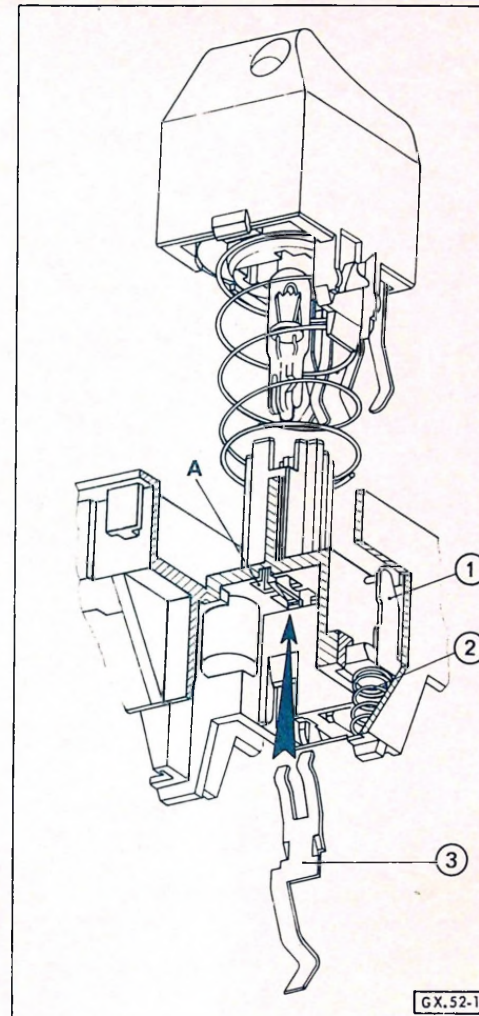
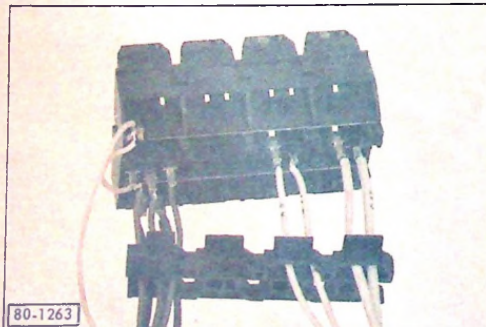

Si la fonction ajoutée comporte un voyant (feux de brouillard avant) introduire les deux lamelles (3) dans la croisée **A** de l'emplacement du bouton considéré.
Les orienter en prenant exemple sur la lunette chauffante.

Enfoncer les lamelles (3) à fond sans les déformer.

Si la fonction ajoutée comporte un bouton verrouillage (intermittence d'essuie-glace, feux de brouillard avant) introduire le cliquet (1) dans son logement (côté semelle).

Mettre en place le ressort (2).

(l'intermittence d'essuie-glace doit être située à l'extrême droite de la rangée supérieure).

Poser la lampe (fonction feux de brouillard avant).

Enfoncer la lampe au centre du logement « a » du bouton dans le boîtier.

Poser chaque bouton muni de son ressort.

Encliquer les ergots du bouton en poussant à fond.

Attention : Ne pas déformer les languettes contact du bouton.

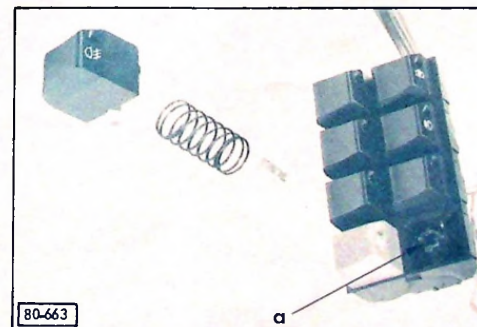

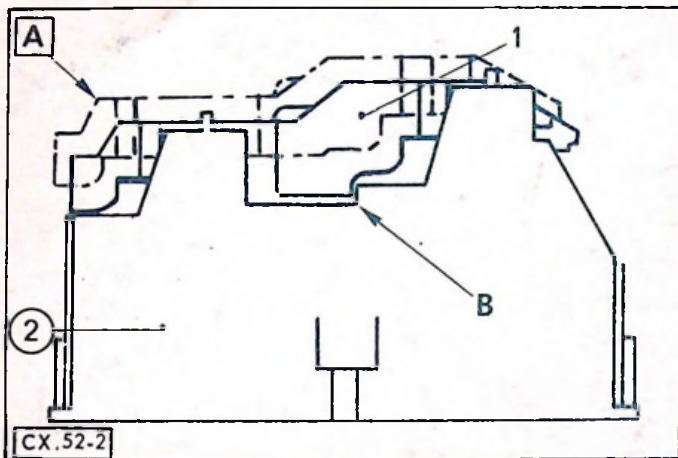

Mettre en place la semelle (1) en la glissant le long des fils

Poser les deux vis de fixation. Les visser d'un demi tour environ.

Reculer la semelle sur les têtes des vis, position A.

Câbler le clavier :

Mettre en place les fiches des faisceaux supplémentaires en tenant compte des repères sur les fils et des repères sur la semelle dans leur logement sur le boîtier (2) (une seule position possible).

Après câblage, remettre la semelle (1) en place. Serrer les vis (les angles B de la semelle et du boîtier doivent être en contact lorsque la semelle est correctement en place.

S'assurer en tirant sur les fils que toutes les fiches sont immobilisées.

Fonction feux de brouillard avant seulement :

Mettre en place le fil jaune (repère marqué 4) dans l'emplacement libre du connecteur jaune.

Poser le capotage : L'encliqueter sur le boîtier.

Poser les joues (3) : Accrocher les joues côté bouton, les encliqueter en les pressant (→) à la base.

