

CITROËN



OCTOBRE 1936

N° 359

ACCESSOIRES

CE CATALOGUE ANNULE ET REMPLACE LES PRÉCÉDENTS

LES articles que nous vous proposons dans ce catalogue sont une sélection parmi les meilleurs.

Notre choix ne s'est porté que sur des accessoires

ROBUSTES — ÉLÉGANTS — PRATIQUES

Les prix ont été étudiés et sont les plus bas que vous puissiez trouver à qualité égale.

Tous nos accessoires ont été conçus spécialement pour une adaptation facile sur les véhicules CITROËN, et ceci est un point sur lequel nous attirons particulièrement votre attention, car

“N'importe quel accessoire ne convient pas à n'importe quelle voiture”.

N'achetez que des accessoires dont la forme et la fabrication ont été prévues pour la CITROËN que vous possédez.

Sur votre voiture neuve, vous pouvez encore en augmenter l'élégance et la sécurité de conduite par l'utilisation de nos différents articles.

Sur un véhicule usagé, quelques accessoires judicieusement disposés en augmenteront immédiatement la valeur.

Choisissez dans ce catalogue les accessoires dont vous avez besoin, demandez aux Concessionnaires et Agents CITROËN d'en assurer la pose et vous serez satisfait.

Par suite des circonstances, les conditions du présent Tarif (prix et remises) peuvent être sujettes à variation.

CITROËN

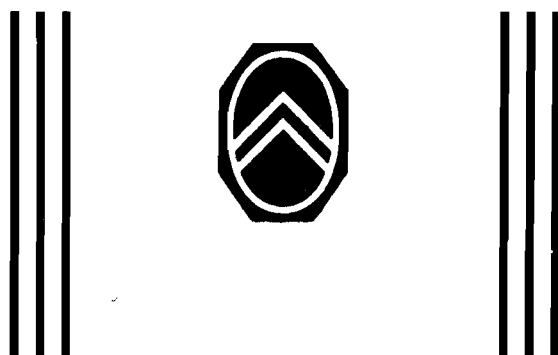

CATALOGUE D'ACCESSOIRES

Ce catalogue est divisé en chapitres :

I.	—	ARTICLES CONCERNANT	L'	ÉLECTRICITÉ	Pages	3 à 9
II.	—	—	L'	HABILLAGE	—	10 à 15
III.	—	—	LA	SÉCURITÉ	—	16
IV.	—	SÉCIAUX POUR	L'	HIVER	—	17 à 21
V.	—	CONCERNANT	LA	MÉCANIQUE	—	22 à 31
VI.	—	—	L'	ENTRETIEN	—	32 et 33

Consultez la table des matières page suivante, vous trouverez ce dont vous avez besoin, et voyez pages 17 à 21 nos articles spéciaux pour l'hiver.

SOCIÉTÉ ANONYME ANDRÉ CITROËN

Capital 210.000.000 de Francs

Siège social : 143, Quai de Javel, PARIS (XV*)

SERVICES DES PIÈCES DÉTACHÉES

147, rue du Président-Wilson, à LEVALLOIS-PERRET (Seine)

Adresse Télégraphique : ANDRÉCIT-LEVALLOIS

Adresse Téléphonique : CARNOT 62-II à 62-I4

INTER-CARNOT 80



TABLE DES MATIÈRES

A		D		N	
	Pages		Pages		Pages
Amortisseurs	22 et 23	Dégivreur	21	Nettoyage (Articles de)....	32 et 33
Amplificateurs de son	6	Dégoudronnant	33	O	
Ampoules	3	Dépanneur d'allumage	9	Outillage	24, 25 et 31
Anti-brouillard	3	Détachant	33	P	
Anti-gel	21	E		Pare-chocs	14
Anti-givre	21	Éclairage	3	Pâte à roder	29
Anti-goudron	33	Enduits pour joints	28	Pâte pour joints	28
Anti-rouille	32 et 33	Équipement	31	Peintures	28
Anti-tartre	33	Extincteurs	16	Phare anti-brouillard	3
Appareils anti-vol	16	Extracteurs d'enjoliveurs	25	Phares code	3
Appareillage électrique	3	F		Plaque d'identité	15
Arrêteurs	27	Feux de positions	5 et 6	Plaques de police lumineuses	8
Articles d'hiver	17 à 21	Feux AR et Stops	7	Pochettes de joints	26
Articles de nettoyage	32 et 33	Feux orange	6	Porte-balai d'essuie-glace	15
Avance variable	9	Flèches indicatrices de direction	7	Portes de phares	4
Avertisseurs	6	G		Produit anti-gel	21
B		Garde de pare-chocs	14	Produit anti-tartre	33
Baladeuse	3	Glaces pour phares	4	Produit d'entretien pour carrosseries	32
Boîte à outils	31	Graisse pour amortisseurs	29	Protège-pare-chocs	14
Boîtes d'arrêteurs	27	Graphite colloïdal	29	Protecteur de côté	14
Bordures de marchepied	13	H		Protège-radiateurs	19
Bouchons anti-vol	16	Housses d'intérieur	10 et 11	R	
Bouchons de radiateurs	15	Housses de protection	30	Rallonge de valve	31
Bouchons de réservoir	15	Housses métalliques pour roues	12	Réchauffeurs	21
Boutons pour avertisseurs	8	Housses pour radiateurs	19	Rondelles	26
C		I		S	
Câble de remorque	24	Interrupteurs	8	Signalisateurs	7
Caoutchouc pour marchepieds	29	Indicateurs de direction	7	Signaux lumineux	7
Chaînes antipatinantes	20	Interrupteurs pour avertisseurs	8	Stop	7
Chauffage intérieur	17	J		Superhuilage	25
Chaufferettes	21	Joints	26	Survolteur	3
Clé dynamométrique	31	L		T	
Coffres à outils	31	Lampes pour phares, lanternes et divers	3	Tartrifuge	33
Coffrets pour lampes	3	Liquide antigel	21	Témoins d'aile	13
Colle caoutchouc	29	Lubrifiants	29	Thermomètres	15 et 16
Collographol	29	M		Triangle de remorque	7
Combinaisons	31	Malles AR	13	V	
Commande variable	9	Mallettes pour malle	12	Valises	12
Commutateurs	8	Médailles	15	Vérificateurs de pression	24
Contacteurs	8	Motifs pour radiateur	15	Verres pour phare	4
Contrôleur de pression	24			Vêtements de travail	31
Couvertures	21			Viseurs d'ailes	13
Couvre-radiateurs	18				
Crics	24 et 25				

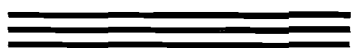

CITROËN



ÉLECTRICITÉ

ÉCLAIRAGE

PHARE ANTI-BROUILLARD

La SOLUTION PARFAITE en cas de brouillard.



Ce PHARE de forme élégante, émaillé noir, avec VOYANT LUMINEUX, est livré avec ses ACCESSOIRES pour la pose.

D. 50 **130.** »

LAMPES DE SECOURS

ÉVITEZ les ENNUIS et les CONTRAVENTIONS.

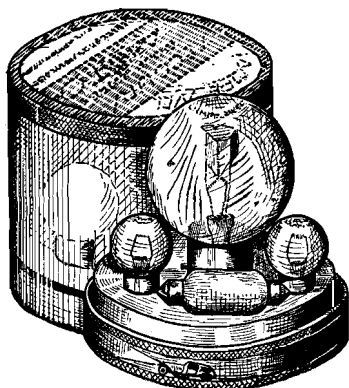

Ayez toujours SOUS LA MAIN des lampes de rechange.

Nos lampes contenues dans des boîtes spécialement étudiées, qui ÉVITENT tous RISQUES DE CASSE, vous permettent de changer instantanément celle qui se trouverait défectueuse.

Ces boîtes contiennent
1 lampe Granilux.
3 lampes Graisseur.
1 lampe Plafonnier.

au même prix, sans aucune majoration d'emballage.

B. 830
6 volts

B. 831
12 volts

26.75

SURVOLTEUR

Augmente l'ÉCLAIRAGE des PHARES de PLUS de 65%.

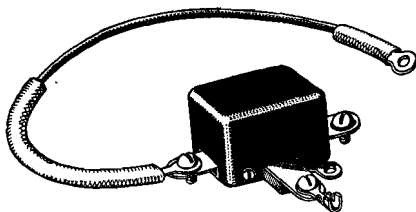

Mesurez le voltage aux bornes de vos phares lorsqu'ils sont allumés; si vous n'obtenez pas 6 volts, c'est qu'une chute de tension se produit dans vos fils.

Le SURVOLTEUR supprime cette chute de tension, et donne leur pleine intensité à vos lampes.

A. 590 **55.** »

BALADEUSE

Très PRATIQUE pour toutes les RÉPARATIONS de NUIT.

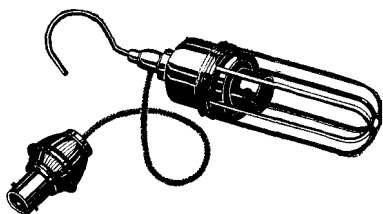

LIVRÉE AVEC 4 MÈTRES DE FIL.....

C. 531 **15.** »



PHARES

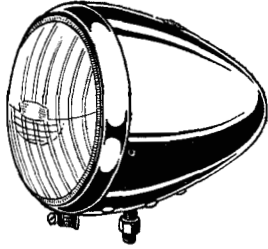

En outre des PHARES portés sur nos CATALOGUES et TARIFS généraux, nous fournissons les VERRES et les PORTES des différents types montés sur nos VOITURES 8, 10, 15 cv, "7" et "11".

VERRES

D. : 200 $\frac{m}{m}$, plat,	pour PHARE N° 706.260	C. 2011	17.60
D. : 200 $\frac{m}{m}$, plat,	— 706.262	D. 2021	16.50
D. : 200 $\frac{m}{m}$, plat,	— 706.258	D. 2031	7.70
D. : 200 $\frac{m}{m}$, bombé,	— 706.309	C. 2017	28.60
D. : 200 $\frac{m}{m}$, bombé,	— 706.308	D. 2027	27.50
D. : 200 $\frac{m}{m}$, bombé,	— 706.307	D. 2035	27.50
D. : 220 $\frac{m}{m}$, plat,	— 706.266	C. 2013	18.70
D. : 220 $\frac{m}{m}$, plat,	— 706.272	D. 2023	19.25
D. : 220 $\frac{m}{m}$, plat,	— 706.264	D. 2033	8.80
D. : 220 $\frac{m}{m}$, bombé,	— 706.312	C. 2019	29.70
D. : 220 $\frac{m}{m}$, bombé,	— 706.311	D. 2029	30.25
D. : 220 $\frac{m}{m}$, bombé,	— 706.310	D. 2037	29.70
D. : 240 $\frac{m}{m}$, plat,	— 706.268	C. 2015	19.80
D. : 240 $\frac{m}{m}$, plat,	— 706.267	D. 2025	22. »

PORTES

D. : 200 $\frac{m}{m}$, chromée, pour PHARE N° 706.260	C. 2010	33. »
D. : 200 $\frac{m}{m}$, — — 706.262	D. 2020	44. »
D. : 200 $\frac{m}{m}$, — — 706.258	D. 2030	33. »
D. : 200 $\frac{m}{m}$, — — 706.309	C. 2016	33. »
D. : 200 $\frac{m}{m}$, — — 706.308	D. 2026	44. »
D. : 200 $\frac{m}{m}$, — — 706.307	D. 2034	33. »
D. : 220 $\frac{m}{m}$, — — 706.266	C. 2012	35.20
D. : 220 $\frac{m}{m}$, — — 706.272	D. 2022	55. »
D. : 220 $\frac{m}{m}$, — — 706.264	D. 2032	44. »
D. : 220 $\frac{m}{m}$, — — 706.312	C. 2018	35.20
D. : 220 $\frac{m}{m}$, — — 706.311	D. 2028	55. »
D. : 220 $\frac{m}{m}$, — — 706.310	D. 2036	38.50
D. : 240 $\frac{m}{m}$, — — 706.268	C. 2014	38.50
D. : 240 $\frac{m}{m}$, — — 706.267	D. 2024	66. »



CITROËN



ELECTRICITE

FEUX DE POSITION

MODÈLES CONFORMES aux
PRESCRIPTIONS du CODE de la
ROUTE.

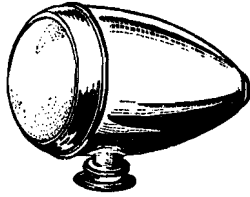

C. 43

FORME TONNEAU petit modèle chromé.	B. 27	12.50
FORME TONNEAU petit modèle émaillé.	B. 28	9. »
FORME TONNEAU grand modèle chromé.	B. 29	14.50
FORME TONNEAU grand modèle émaillé.	B. 30	12. »
FORME RECTANGULAIRE , chromé.....	B. 41	18. »
FORME RECTANGULAIRE , émaillé.....	B. 523	12. »
PETIT PHARE AÉRODYNAMIQUE	C. 43	17. »



C. 56

Pour 8 - 10 et 15 CV nous avons
retenu 3 MODÈLES SPÉCIAUX :

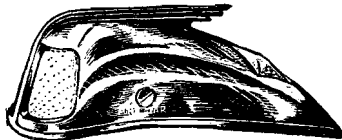

C. 520

GENRE BOUCHON DE RADIATEUR ...	C. 56	28. »
FORME PROFILÉE chromé.....	C. 520	32. »
FORME AÉRODYNAMIQUE chromé	C. 518	18. »



C. 518

Sur les AILES "7" et "11" les 4 feux
ci-dessous S'HARMONISENT parfai-
tement avec les LIGNES DE LA
VOITURE :



C. 44

FORME COURTE	C. 44	25. »
FORME LONGUE	C. 45	35. »
FORME "NORMANDIE" petit modèle...	B. 517	28. »
FORME "NORMANDIE" grand modèle .	B. 519	40. »



C. 45

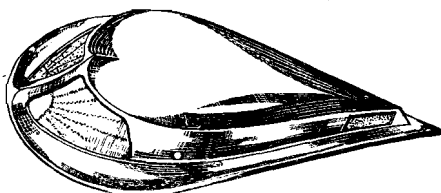

B. 519

SONT UNE GARANTIE DE QUALITÉ



CITROËN



ÉLECTRICITÉ

DIVERS

FEUX ORANGES

OBLIGATOIRE pour tous VÉHICULES dépassant 2 mètres de largeur.

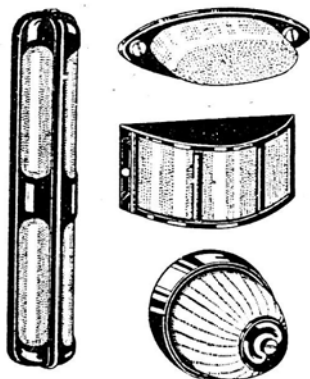

FORME LONGUE, à 4 faces éclairantes.

B. 26 **18. »**

FORME OVALE extra plat hauteur 30 mm. matière incassable.

C. 38 **9. »**

FORME RECTANGULAIRE aluminium poli.

B. 46 **14. »**

FORME RECTANGULAIRE émaillé.

B. 46⁰¹ **12.50**

FORME RONDE verre orange et support émaillé.

E. 49 **20.90**

AVERTISSEURS

Nous attirons votre ATTENTION sur nos AVERTISSEURS à DÉPRESSION qui fonctionnent quel que soit le RÉGIME du MOTEUR.

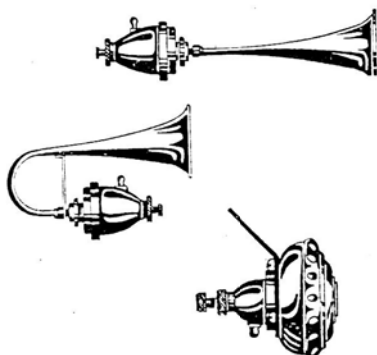

AVERTISSEUR A DÉPRESSION droit

C. 85 **121. »**

AVERTISSEUR A DÉPRESSION coudé

C. 86 **132. »**

UNE NOUVEAUTÉ

AVERTISSEUR A DÉPRESSION PLAT pour pose à l'AV de la voiture..... La paire

C. 89 **215. »**

AMPLIFICATEURS DE SONS

Le CODE de la ROUTE rend ces appareils OBLIGATOIRES pour tous les véhicules de plus de 2 tonnes.

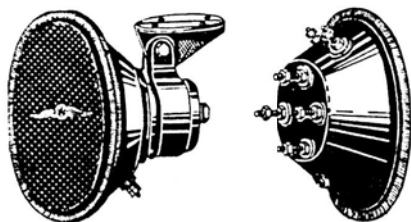

APPAREIL ÉLECTRODYNAMIQUE d'une installation simple et d'une très grande robustesse.

B. 96
6 volts **225. »**

Livré complet avec notice.....

B. 96⁰¹
12 volts

APPAREIL ACOUSTIQUE de très bon rendement et d'une pose rapide.

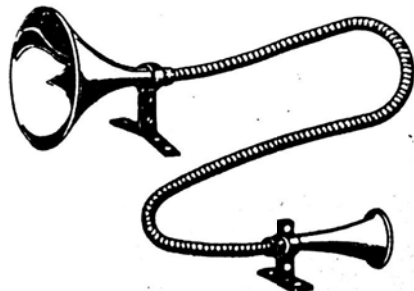

MODÈLE MOYEN, complet.....

B. 97 **50. »**

GROS MODÈLE, complet.....

B. 98 **65. »**

POUR VOTRE SÉCURITÉ EXIGEZ

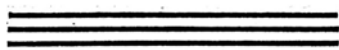

CITROËN

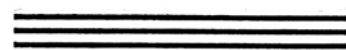

ÉLECTRICITÉ

SIGNALISATION

TRIANGLE LUMINEUX

OBLIGATOIRE pour tout véhicule traînant une ou plusieurs REMORQUES.

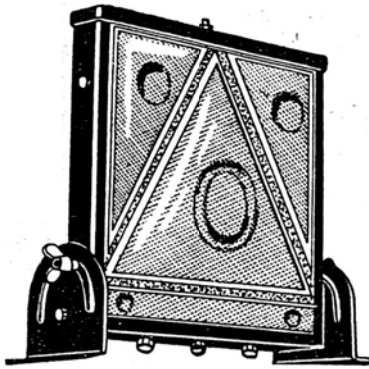

MODÈLE ROBUSTE, matière ininflammable
Système basculeur sur secteur d'une grande solidité.....

B. 587 **65.** »

*MONTAGE FACILE par pattes.
REEMPLACEMENT AISÉ de la LAMPE (un écrou à dévisser).*

INDICATEURS DE DIRECTION

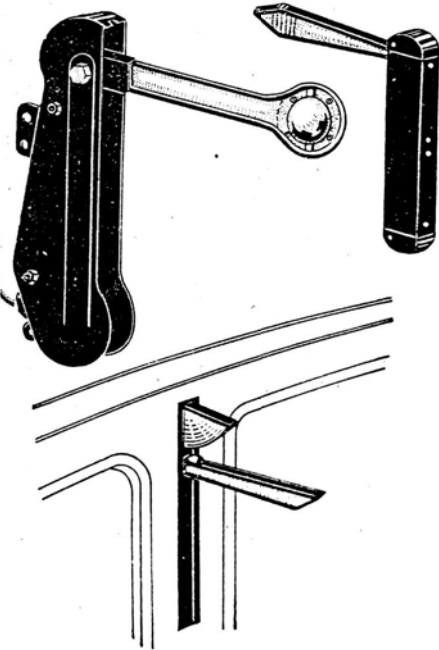

FLÈCHES OSCILLANTES de 38 cm. Spéciales pour car ou gros transport. Livré complet avec accessoires de pose..... La paire

C. 330 **374.** »

FLÈCHES de 16 cm. pour tourisme, complet avec accessoires..... La paire

C. 328 **143.** »

FLÈCHES de 23 cm. pour utilitaires, complet avec accessoires..... La paire

C. 329 **176.** »

Les signalisateurs de direction sont INDISPENSABLES à l'automobiliste soucieux de son confort.

SPÉCIAL POUR « 7 » et « II », se pose dans le pied milieu de la voiture, comprend 2 indicateurs de direction et 2 feux de positions escamotables.

C. 331 **165.** »

FEUX AR ET STOPS

APPAREILS COMBINÉS
se composant d'un feu rouge AR, d'un stop de ralentissement et d'un indicateur de direction formé de deux flèches.



APPAREIL émaillé C. 334 **50.** »

APPAREIL chromé..... C. 335 **60.** »



CITROËN



ÉLECTRICITÉ

DIVERS

PLAQUES LUMINEUSES

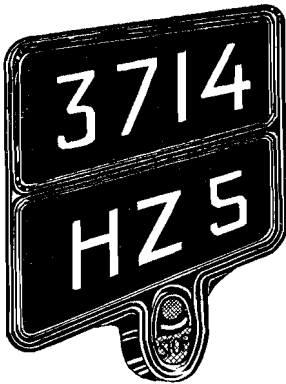

PLAQUE CARRÉE avec feu rouge et **STOP**..... C. 580 **125.** »

PLAQUE RECTANGULAIRE pour véhicule utilitaire, avec feu rouge et **STOP**..... C. 581 **110.** »

Le MATRICULE peut être peint à l'aide de CACHES.

PAQUET DE 20 chiffres ou lettres de même signe servant de cache..... A. 572 **1. 80**

CONTACTEURS



Vous permet d'EXÉCUTER avec un SEUL DOIGT la manœuvre des PHARES et des AVERTISSEURS.

APPAREIL LIVRÉ AVEC CABLAGE SOUS GAINÉ METALLIQUE..... C. 526 **130.** »

Se monte rapidement sur toutes les voitures.

TOUTES LES COMMANDES A PORTÉE DE LA MAIN

INTERRUPTEUR pour feux de position ou plafonnier.

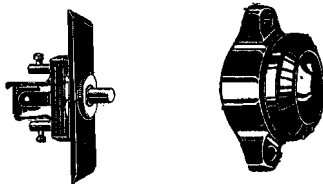

MODÈLE CIRCULAIRE..... C. 529 **8.** »

MODÈLE A BOUTON..... C. 530 **6.** »

COMMUTATEUR à minuterie pour indicateur de direction.

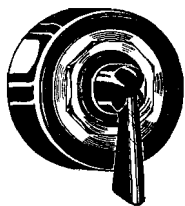

PETIT MODÈLE durée 10 secondes..... C. 527 **60.** »

GRAND MODÈLE durée 30 secondes..... C. 528 **80.** »



CITROËN



ÉLECTRICITÉ

ALLUMAGE

DEPANNEUR D'ALLUMAGE

Avec ce dispositif à 2 circuits indépendants, si votre bobine ou condensateur ne fonctionne plus, vous changez le fil qui va de l'allumeur à la bobine en service pour le placer sur l'autre bobine. Vous inversez la manette sur l'appareil même et vous démarrez.

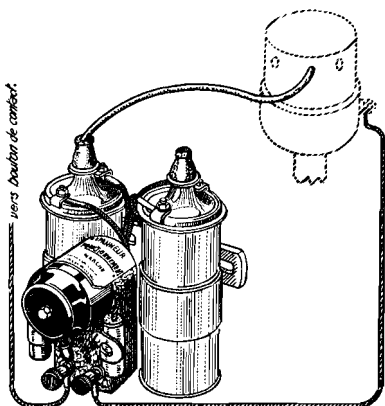

Le DISPOSITIF complet avec deux bobines et deux condensateurs.....

E. 490 **290.** »

Le DISPOSITIF complet avec une bobine et deux condensateurs.....

E. 491 **210.** »

Le DISPOSITIF complet sans bobines mais avec deux condensateurs.....

E. 492 **130.** »

Supprime radicalement les pannes d'allumage les plus fréquentes : condensateurs ou bobines.

AVANCE VARIABLE

Sur les modèles C4 - C6 - F.G. ou M.F.P., adaptez une commande variable à main.

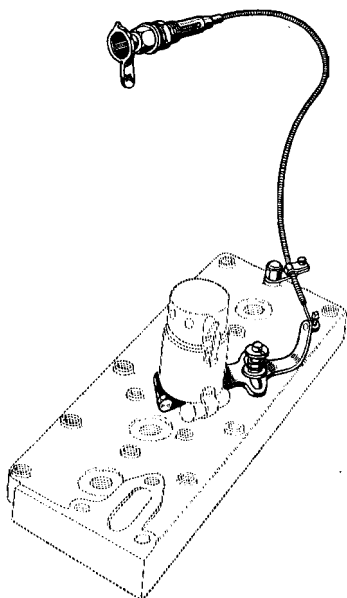

L'ENSEMBLE des pièces nécessaires à l'ADAPTATION, y compris la tirette d'avance.

C. 448 **50.** »

Ne nécessite aucune main-d'œuvre donne au moteur un meilleur rendement, permet des reprises plus nerveuses, et réalise une économie sur la consommation d'essence.



CITROËN



HABILLAGE

HOUSES D'INTÉRIEUR

NOS HOUSES D'INTÉRIEUR

Voyez notre
COLLECTION
Octobre 1936

Sa QUALITÉ

Ses COLORIS

Pour vos

COMMANDES

suivez les

INSTRUCTIONS

de la

PAGE

CI-CONTRE

Types de voitures	Numéros et Prix				
	Réclame	Standard	1/2 Luxe	Luxe	Grd Luxe
Berline C4	A. 1030 313. »	A. 1031 341. »	A. 1032 401. »	A. 1033 511. »	A. 1034 605. »
— C6	A. 1038 346. »	A. 1035 374. »	A. 1036 440. »	A. 1037 566. »	A. 1039 660. »
Conduite int. sans accoud. C4	A. 1000 313. »	A. 1001 341. »	A. 1002 401. »	A. 1003 511. »	A. 1004 605. »
— avec — C4	A. 1008 313. »	A. 1005 341. »	A. 1006 401. »	A. 1007 511. »	A. 1009 605. »
— sans — C6	A. 1010 346. »	A. 1011 374. »	A. 1012 440. »	A. 1013 566. »	A. 1014 660. »
— avec — C6	A. 1018 346. »	A. 1015 374. »	A. 1016 440. »	A. 1017 566. »	A. 1019 660. »
Familiale 6 places..... C4-C6	A. 1060 379. »	A. 1061 407. »	A. 1062 473. »	A. 1063 599. »	A. 1064 698. »
— 7 — C4-C6	A. 1068 401. »	A. 1065 429. »	A. 1066 506. »	A. 1067 627. »	A. 1069 726. »
Cabriolet 2 places..... C4-C6	A. 1080 225. »	A. 1081 242. »	A. 1082 275. »	A. 1083 357. »	A. 1084 412. »
— 4 — C4-C6	A. 1088 313. »	A. 1085 341. »	A. 1086 401. »	A. 1087 511. »	A. 1089 605. »
Coach..... C6	A. 1100 346. »	A. 1101 374. »	A. 1102 440. »	A. 1103 566. »	A. 1104 660. »
Berline..... 8-10L-15L	A. 1040 313. »	A. 1041 341. »	A. 1042 401. »	A. 1043 511. »	A. 1044 605. »
Berline..... 10-15	A. 1048 346. »	A. 1045 374. »	A. 1046 440. »	A. 1047 566. »	A. 1049 660. »
Conduite intérieure..... 10-15	A. 1020 346. »	A. 1021 374. »	A. 1022 440. »	A. 1023 566. »	A. 1024 660. »
Coach léger..... 8-10L-15L	A. 1108 313. »	A. 1105 341. »	A. 1106 401. »	A. 1107 511. »	A. 1109 605. »
Coach normal..... 10-15	A. 1110 346. »	A. 1111 374. »	A. 1112 440. »	A. 1113 566. »	A. 1139 660. »
Familiale 10-15	A. 1070 401. »	A. 1071 429. »	A. 1072 506. »	A. 1073 627. »	A. 1074 726. »
— grand luxe 10-15	A. 1078 423. »	A. 1075 451. »	A. 1076 528. »	A. 1077 649. »	A. 1079 748. »
Cabriolet 2 places 8-10	A. 1090 225. »	A. 1091 242. »	A. 1092 275. »	A. 1093 357. »	A. 1094 412. »
— 4 — 8-10	A. 1098 313. »	A. 1095 341. »	A. 1096 401. »	A. 1097 511. »	A. 1099 605. »
Berline 7	A. 1140 313. »	A. 1114 341. »	A. 1115 401. »	A. 1116 511. »	A. 1141 605. »
— II	A. 1142 346. »	A. 1123 374. »	A. 1124 440. »	A. 1125 566. »	A. 1143 660. »
Conduite intérieure II	A. 1144 346. »	A. 1132 374. »	A. 1133 440. »	A. 1134 566. »	A. 1145 660. »
Familiale II	A. 1146 401. »	A. 1135 429. »	A. 1136 506. »	A. 1137 627. »	A. 1147 726. »
Cabriolet 7	A. 1148 225. »	A. 1120 242. »	A. 1121 275. »	A. 1122 357. »	A. 1149 412. »
— II	A. 1150 286. »	A. 1129 313. »	A. 1130 374. »	A. 1131 484. »	A. 1151 566. »
Roadster 7	A. 1152 225. »	A. 1117 242. »	A. 1118 275. »	A. 1119 357. »	A. 1153 412. »
— II	A. 1154 286. »	A. 1126 313. »	A. 1127 374. »	A. 1128 484. »	A. 1155 566. »

EXIGEZ SUR VOS FACTURES LA MENTION



CITROËN



HABILLAGE

HOUSSE D'INTÉRIEUR

HOUSSE D'INTÉRIEUR

POUR PASSER VOS COMMANDES

FOURNISSEZ LES RENSEIGNEMENTS CI-DESSOUS

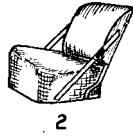

1

2

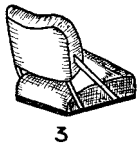

3

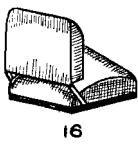

16



5

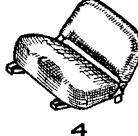

4

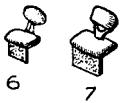

6



7



8



17

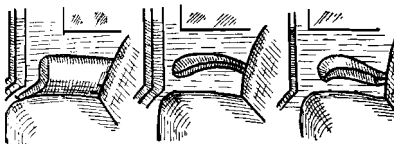

13

14

15

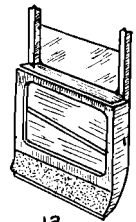

12

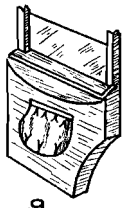

9



10

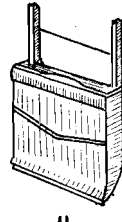

11

POUR TOUS LES TYPES

Date de sortie, modèle de carrosserie : Berline, Conduite intérieure, Cabriolet, familiale, Coach, etc. Bien spécifier le nombre de places et de strapontins.

C 4

Banquette AV ou 2 sièges (fig. 1 ou 4).
Banquette AR avec ou sans accoudoir.
Pour Familiale, genre de strapontins (fig. 6 ou 7).

C 6

Banquette AV ou 2 sièges (fig. 2, 3 ou 5).
Aux portières genre de poches (fig. 9 ou 12).
Banquette AR avec ou sans accoudoir (fig. 17).
Nombre et genre de strapontins (fig. 7 et 8).

C 4F - C 4G - C 6F - C 6G

Carrosserie normale ou large : châssis court ou long portes étroites ou larges. MFP ou non, garnitures intérieures série ou équipement luxe.

Banquette AV ou 2 sièges (fig. 1, 2, 3, 4, 5).
Banquette AR avec ou sans accoudoir (fig. 17).
Genre des accoudoirs (fig. 13, 14 ou 15).
Nombre et genre des strapontins (fig. 6, 7, 8).
Aux portières genre de poches (fig. 9, 10, 11, 12).

8-10-15 CV

Modèle 1933 ou 1934, c'est-à-dire 2 ou 4 poches aux portes, Normale, Légère, Familiale, garniture et équipement série ou luxe.

Genre des sièges AV, série (fig. 16) ou siège Pullman (fig. 3).

Banquette AR avec ou sans accoudoir (fig. 17).
Bien spécifier le nombre et le genre de strapontins

COACH

Date de sortie, type de châssis, si carrosserie SICAL ou Toutalu.

7 et 11

Date exacte de sortie, nombre de poches aux portières à l'AV et à l'AR.

Banquette AR avec ou sans accoudoir.
Banquette AV ou 2 sièges.

Nombre de places et de strapontins.

Nombre de glaces et type exact de carrosserie.

Sièges avec ou sans tube supérieur chromé.

**VOUS SEREZ VITE SERVIS SI VOUS SUIVEZ
LES INSTRUCTIONS CI-DESSUS.**

— 11 —

PIÈCES DETACHÉES CITROËN D'ORIGINE



CITROËN



HABILLAGE

MALLETTES

Nous attirons votre attention sur la PRÉSENTATION IMPECCABLE et sur la LÉGÈRETÉ de nos malles, dont vous trouverez la liste ci-dessous

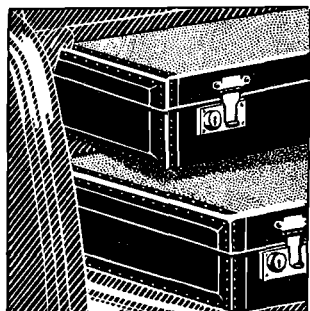
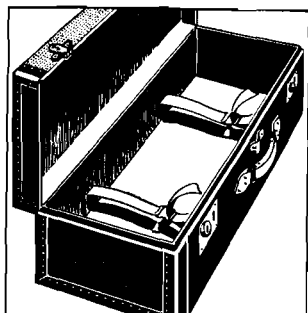

MALLETTES

Types de voitures	Nombre et dimensions des malles			
	1	2		
"7" Berline	1	990x310x185	A. 712	290. »
	2	470x240x185		
"7" Berline Série réclame	1	990x310x185	C. 713	275. »
	2	470x240x185		
"7" Berline Série Luxe Cornière aluminium	1	965x310x185	C. 714 ⁰¹	495. »
	2	470x240x185		
"II" Berline Série réclame	1	730x450x170	C. 715	450. »
	1	450x300x170		
	2	515x280x170		
"II" Berline Série Luxe	1	730x450x170	C. 716	480. »
	1	450x300x170		
	2	515x280x170		
"II" Familiale	1	1050x385x185	C. 717	325. »
	2	530x240x170		
"7" Tous types fermés et avec	1	820x165 210x340	C. 718	230. »
	"II" coffre AR ouvrant	1		

POUR LES AUTRES TYPES DE VOITURES NOUS CONSULTER

HOUSES DE ROUES

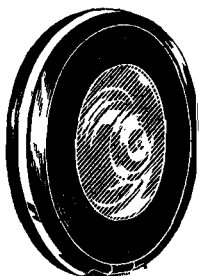

HOUSE DE ROUE, flasque émaillé, couronne chromée..... B. 360 **160.** »

HOUSE DE ROUE, flasque émaillé, couronne émaillée, avec jonc chromé... A. 371 **160.** »

HOUSE DE ROUE, flasque émaillé, centre chromé, jonc chromé. SPECIAL POUR "7" et "II"..... A. 373 **120.** »



CITROËN



HABILLAGE

DIVERS

BORDURES DE MARCHEPIEDS



Ces bordures sont en ALUMINIUM POLI et évitent l'usure du caoutchouc sur le bord du marchepied.

EVITEZ CECI

... PAR CELA



POUR 8 CV et 10 CV LÉGÈRE..... C. 692 **28. »**

POUR 10 CV et 15 CV LÉGÈRE..... C. 693 **33. »**

POUR 15 CV NORMALE..... C. 694 **36. »**

avec les boulons nécessaires à la pose.

MALLES AR

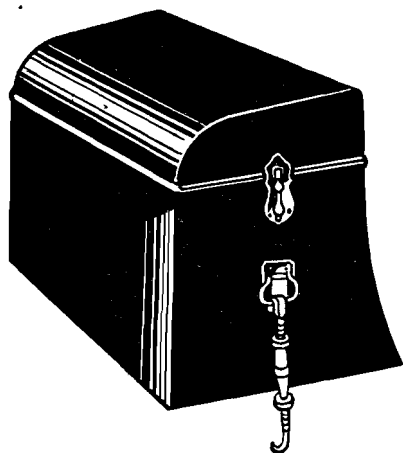

SPÉCIALEMENT étudiées pour nos COMMERCIALES 10, 15 cv et M1. Elles se montent PARFAITEMENT, un encastrement est prévu pour le passage de la pipe du réservoir AR d'essence.

MODÈLE COFFRE métallique émaillé noir, avec garnitures chromées et tendeurs de fixation chromés..... C. 475 **420. »**

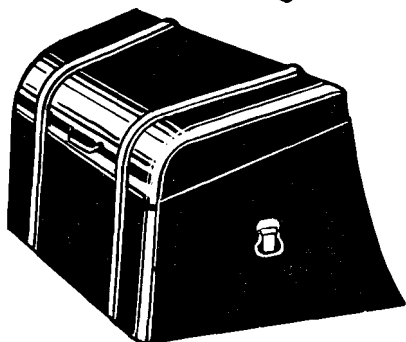

MALLE avec couvercle à charnières et relevage automatique, émaillée noir, sans bandes chromées, tous autres accessoires et tendeurs de fixation chromés..... C. 476 **620. »**

MÊME modèle, avec BANDES CHROMÉES C. 477 **680. »**

La FIXATION se fait par deux TENDEURS de côté.

TÉMOIN D'AILE

SPÉCIAL POUR MONTAGE SUR VÉHICULE "CITROËN"

TIGE CHROMÉE MONTÉE SUR RESSORT, pose et dépose facile B. 83 **19. »**

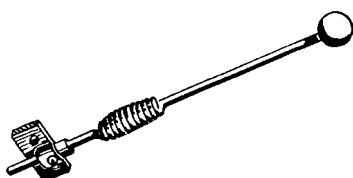

SONT UNE GARANTIE D'INTERCHANGEABILITÉ



CITROËN

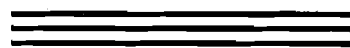

HABILLAGE

DIVERS

PARE-CHOCS

Modèles spécialement étudiés pour "CITROËN".

PARE-CHOCS DOUBLE LAME ... le jeu A. 4 300. »



PARE-CHOCS 8-10L-15L 1934 . le jeu A. 155 220. »

PARE-CHOCS 10-15 1934 . le jeu A. 156 270. »



PARE-CHOCS SPÉCIAL "7"..... le jeu A. 157 210. »

PARE-CHOCS SPÉCIAL "II"..... le jeu A. 158 220. »

Pour les Pare-Chocs avant seul ou arrière seul « en une ou deux parties » le prix correspond à la moitié du prix du jeu.

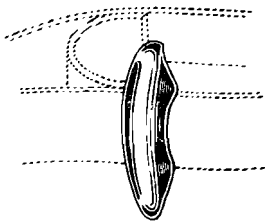
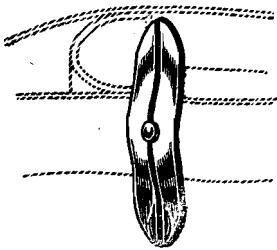

GARDES DE PARE-CHOCS

MODÈLE PLAT en acier chromé, galbé et rainuré, livré avec boulons et écrous pour la pose..... La paire B. 161 32. »

MODÈLE EMBOUTI chromé, livré complet prêt à poser, pose facile et efficacité absolue..... La paire B. 162 37. »

PROTECTEUR DE COTÉ

SE COMPOSE d'une MOULURE ALUMINIUM fixée par des AGRAFES COULISSANTES qui se placent INSTANTANÉMENT et sans difficulté dans les trous percés dans la tôle extérieure.

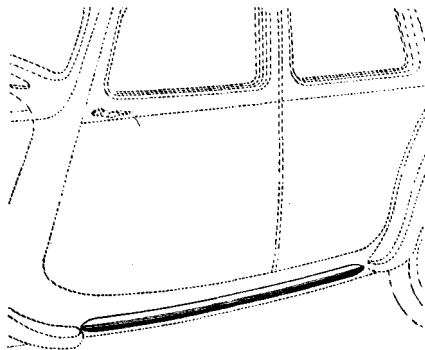

SIMPLE ET EFFICACE

Pour "7"..... C. 163
Pour "II"..... C. 164
Pour "II" L... C. 165

80. »
La paire



CITROËN



HABILLAGE

BOUCHONS DE RESERVOIR

DIVERS

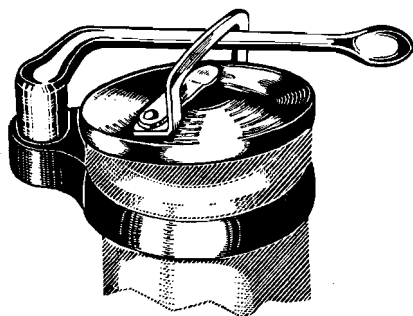

BOUCHON A OUVERTURE AUTOMATIQUE

Se pose instantanément sur la tubulure du réservoir d'essence par une simple vis.

L'APPAREIL complet chromé C. 245 **35.** »
Indiquer le type de voiture.

BOUCHONS DE RADIATEUR

LES THERMOMÈTRES DE RADIATEUR ci-dessous se posent RAPIDEMENT sur tous les bouchons.

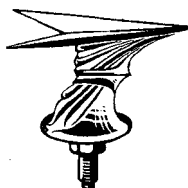

A 350

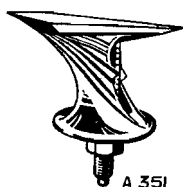

A 351

MODÈLE "VICTORY" A. 351 **55.** »

MODÈLE "MODERNE" A. 350 **45.** »

Les 2 thermomètres suivants, de forme ronde, avec motif double chevron sont fabriqués spécialement pour «Citroën».

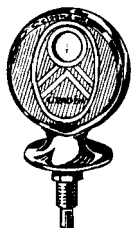

A 357



A 352

PETIT MODÈLE, diamètre 62 $\frac{m}{m}$ A. 357 **55.** »

GRAND MODÈLE, diamètre 74 $\frac{m}{m}$ A. 358 **85.** »

THERMOMÈTRE-MOTIF donnant un cachet tout à fait moderne à l'AV. de la voiture ... A. 352 **48.** »

PORTE-BALAI

Ce porte-balai est ADAPTABLE à TOUS les modèles d'ESSUIE-GLACE.

Sa pose en est RAPIDE et FACILE, il permet un réglage utile de la pression du balai, pratiquement INUSABLE et INCASSABLE, il est livré entièrement chromé

B. 627 **12.** »

PLAQUE D'IDENTITÉ

PORTE-BONHEUR

LA PLAQUE CHROMÉE avec couvercle ÉMAILLÉ, non gravée..... C. 522 **18.** »

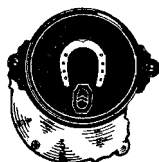

SONT UNE GARANTIE DE BON RENDEMENT



SECURITE

DIVERS

APPAREILS ANTIVOL



*BOUCHON
pour RÉSERVOIR D'ESSENCE*

*PLUS D'ENNUI avec votre ESSENCE,
votre réservoir à l'abri du VOL ou des
PLAISANTERIES.*

APPAREIL COMPLET CHROMÉ.....

A. 737

39. »

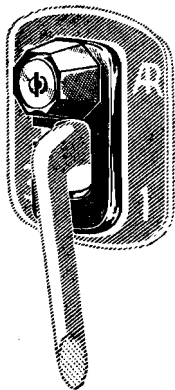

*APPAREIL SPÉCIAL
POUR "7" et "11"*

*Se pose instantanément sur le levier des vi-
tesses qu'il immobilise*

C.73501

48. »

*POSE FACILE
EFFICACITÉ ABSOLUE*

THERMOMÈTRES

*Pour le CONTROLE à DISTANCE de
la température de l'eau du moteur.*

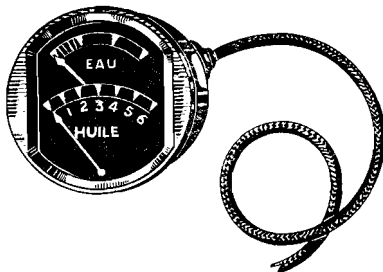

THERMOMÈTRE SEUL, cadran couleur de
30 $\frac{m}{m}$. Montage sur planche tablier... ..

A. 359

89. »

Montage sur tube de direction.....

A. 349

89. »

**THERMOMÈTRE COMBINÉ AVEC MA-
NOMÈTRE D'HUILE**, se monte à la place
du manomètre sur les tableaux à appareils
séparés. Spécifier si diamètre 52 ou 60 $\frac{m}{m}$..

A. 353

146. »

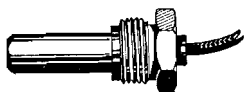

**THERMOMÈTRE COMBINÉ AVEC MA-
NOMÈTRE SPECIAL POUR "7" et "11"**,
se monte dans le nouveau tableau carré...

A. 356

134. »

EXTINCTEURS

MODÈLE PRATIQUE ET SIMPLE. Cet ex-
tingueur ne comporte ni mécanisme, ni
ressort. Il suffit de retirer le tube du bas de
l'appareil et de l'enfoncer pour que l'extinc-
teur fonctionne

C. 480

88. »

LE PLUS SIMPLE, LE MOINS CHER.

RECHARGE pour L'EXTINCTEUR CI-DESSUS.

C. 481

22. »

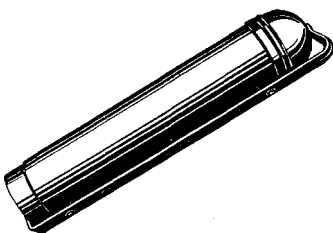

MÊME POUR LES ANCIENS MODÈLES EXIGEZ



CITROËN



POUR L'HIVER

CHAUFFAGE

APPAREILS DE CHAUFFAGE POUR VOITURES, CARS ET OMNIBUS

Roulez sans manteau, à votre aise. Utilisez pour vous chauffer les calories perdues de votre moteur. L'utilisation de ces appareils ne modifie en rien le rendement des moteurs et ne dégage aucune odeur.

MODÈLE "POPULAIRE". Cet appareil est livré avec rhéostat de réglage, volets mobiles chromés, toute la tuyauterie et accessoires de pose. Sa fixation est des plus faciles : seulement deux trous à percer dans le tablier.

L'appareil complet.....

E. 950 **395.** »

MODÈLE "UNIVERSEL". Cet appareil, d'une présentation luxueuse, corps craquelé, volets mobiles chromés, peut se fixer sur le tablier dans toutes les positions, ce qui facilite son installation. Il est livré avec tous les accessoires de pose.

L'appareil complet.....

E. 952 **485.** »

MODÈLE "MAITRE". Spécialement étudié pour les Coupés ou AV de Cars 12/15 places. Cet appareil est livré avec rhéostat lumineux et tous accessoires de pose.

L'appareil complet.....

E. 955 **665.** »

MODÈLE "GÉANT". Cet appareil, d'une fabrication particulièrement soignée, convient admirablement pour les 15 CV ou auto-cars.

L'appareil complet.....

E. 953 **860.** »

MODÈLE "SPÉCIAL" destiné à être fixé sur le plancher des limousines, ambulances ou omnibus. Convient particulièrement pour les régions très froides en jumelage avec un des appareils ci-dessus, au cas où celui-ci serait insuffisant.

L'appareil complet.....

E. 954 **760.** »

TOUS CES APPAREILS SONT LIVRÉS EN 6 OU 12 VOLTS. - **Supplément** pour 12 volts

30. »

THERMOSTAT. Il importe, en hiver surtout, d'avoir le plus tôt possible après la mise en route un moteur suffisamment chaud et de conserver cette chaleur quelle que soit la température extérieure. Réglage par manette pour hiver ou été. Il facilite l'installation d'un appareil de chauffage.

L'appareil complet.....

E. 951 **120.** »

Supplément pour prise d'eau pour appareil de chauffage.....

5. »

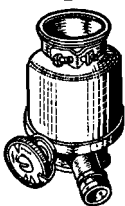
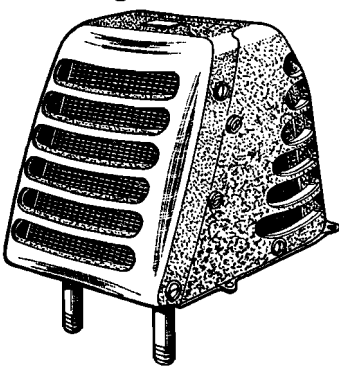
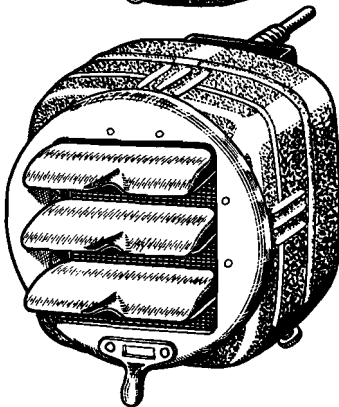
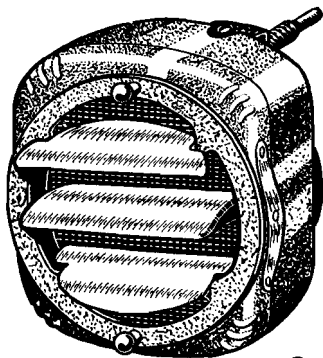



CITROËN



POUR L'HIVER

CONTRE LE GEL

COUVRE-RADIATEURS

Nos couvre-radiateurs ÉLÉGANTS ET PRATIQUES se posent sur la calandre dont ils épousent parfaitement la forme.

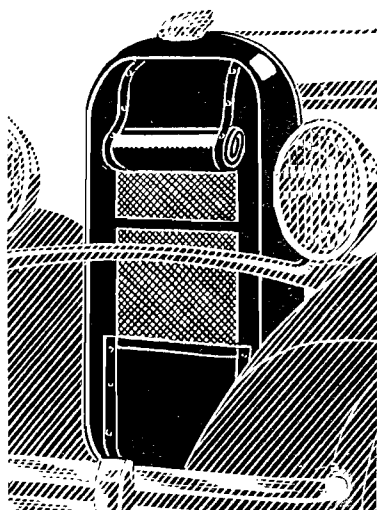

MODÈLES DESTINÉS AUX ANCIENNES CALANDRES SANS PARE-PIERRES.

POUR C4-C6	A. 311	50. »
POUR C4F-C4G	A. 319	50. »
POUR 2 Tonnes. Petit modèle	A. 315	75. »
POUR 2 Tonnes. Grand modèle	A. 316	75. »

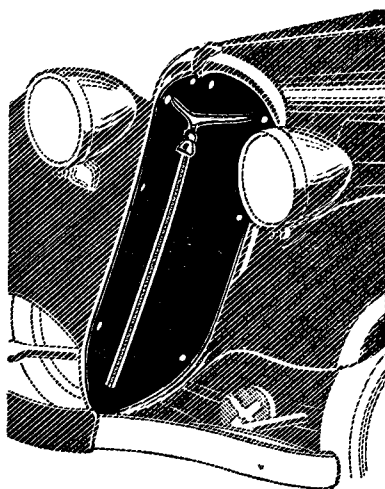

SPÉCIAUX pour "7" et "11"

Couvre-radiateurs spécialement étudiés pour "7" et "11". Leur fixation est des plus faciles, se pose sur la calandre en moins d'un quart d'heure. Fermeture à glissière.

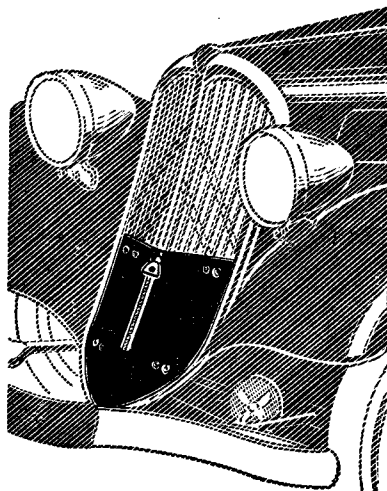

GRAND MODÈLE	D. 544	40. »
PETIT MODÈLE	D. 545	15. »

ATTENTION ! *N'attendez pas les périodes de froid pour passer vos ordres en couvre-radiateurs.*

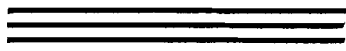

CITROËN



POUR L'HIVER

CONTRE LE GEL

PROTÈGE-RADIATEURS

Les PROTÈGE-RADIATEURS AUTOMATIQUES ci-dessous se posent sous nos nouvelles calandres et ont été étudiés spécialement pour chaque type de voiture. Ils sont livrés avec tous les accessoires nécessaires à la pose.

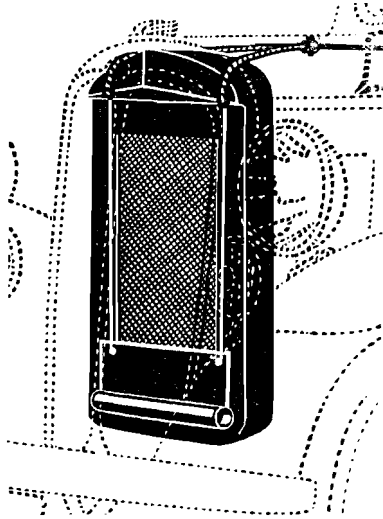

POUR 8 CV, 10 CV et MI	A. 313	80. »
POUR 15 CV	A. 314	80. »
POUR type 29	A. 318	100. »
POUR type 32	A. 414	100. »
POUR type 45	A. 415	100. »

SPÉCIAUX POUR "7" et "11"

Protège-radiateur spécialement étudié pour "7" et "11" à rideaux verticaux ; se monte très rapidement sans démontage de la calandre.

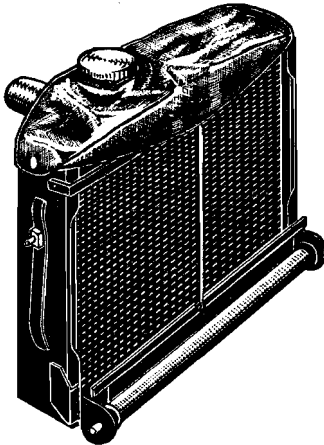

POUR "7"	A. 540	78. »
POUR "11"	A. 541	80. »

Tous ces modèles se commandent DIRECTEMENT de L'INTÉRIEUR et sont complètement invisibles.

ATTENTION ! N'attendez pas les périodes de froid pour passer vos ordres en protège-radiateurs.

SONT VENDUES LE MÊME PRIX DANS TOUTE LA FRANCE



CITROËN



POUR L'HIVER

CHAINES

CHAINES ANTIDÉRAPANTES

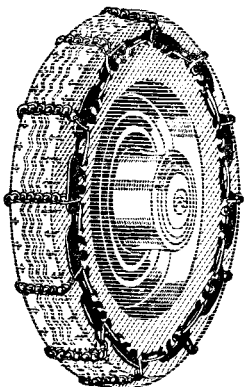

1° CHAÎNE UNIVERSELLE, en acier spécial trempé, s'appliquant, grâce à un réglage très simple, sur toutes les dimensions des modèles tourisme.

12×45, 13×45, 14×45
140×40, 150×40, 160×40

La paire... C. 179 **171.** »

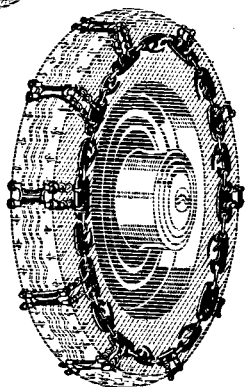

2° CHAÎNE à patins estampés, modèle très résistant, particulièrement recommandé pour le verglas.

Pour pneu de 12×45.	La paire	C. 177	246.	»
— 13×45.	—	C. 178	277.	»
— 14×45.	—	C. 180	277.	»
— 14×50.	—	C. 181	308.	»

3° CHAÎNE A ÉCHELLE, avec barrettes en acier spécial trempé, pour camionnettes et poids lourds.

Pour pneu de 14×50.....	La paire	C. 171	209.	»
— 15×50 et 30×5 .	—	C. 172 173	225.	»
— 16×50.....	—	C. 182	236.	»
— 17×50.....	—	C. 174	253.	»
— 18×50 et 32×6 .	—	C. 183	346.	»
— 19×50 et 170×20.	—	C. 184	357.	»
— 210×20.....	—	C. 175	440.	»

Tendeurs à 4 branches pour poids lourds.
La paire.. C. 176 **60.** »

CHAÎNE SPÉCIALE POUR 7 ET 11 à traction AV
Par chaîne, il y a 12 barrettes en acier trempé à haute résistance. Le tendeur en étoile à 6 branches évite tout flottement.

Pour pneu de 140×40. La garniture (2 chaînes et 2 tendeurs)..... C. 185 **253.** »

Pour pneu de 150×40. La garniture (2 chaînes et 2 tendeurs)..... C. 186 **270.** »

Pour pneu de 160×40. La garniture (2 chaînes et 2 tendeurs)..... C. 187 **286.** »

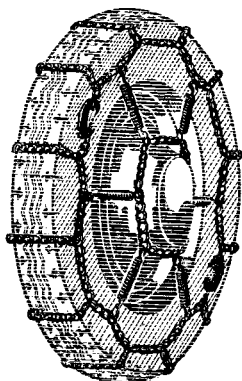
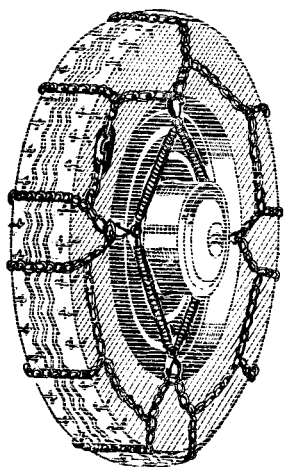



CITROËN



POUR L'HIVER

DIVERS

COUVERTURES

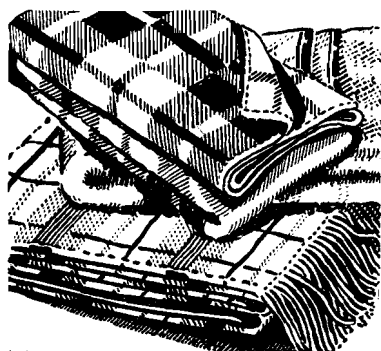

QUALITÉS SÉLECTIONNÉES

QUALITÉ B.M.	C. 231	25.	»
RAYÉE	C. 227	50.	»
STANDARD JACQUARD	C. 229	80.	»
BELLE QUALITÉ	C. 226	160.	»
QUALITÉ LUXE	C. 228	210.	»
PLAID PURE LAINE ..	C. 230	270.	»

RECHAUFFEURS

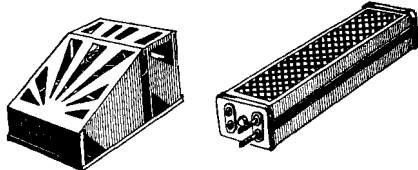

RÉCHAUFFEUR CATALYSEUR, fonctionne sans flamme ni fumée..... C. 35 **140.** »

RÉCHAUFFEUR ÉLECTRIQUE, se branche sur le courant de la ville (indiquer le voltage). Consommation réduite de 2 HW .. D. 36 **145.** »

DEGIVREUR



Se pose directement sur le pare brise au moyen de 2 ventouses, évite la formation du givre et est indispensable pour rouler en toute sécurité pendant les temps humides d'hiver.

L'appareil complet E. 935 **45.** »

ANTI-GEL

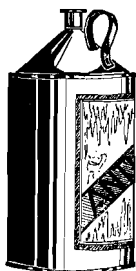

PRODUIT A BASE de glycérine absolument neutre, n'attaque ni les métaux, ni les caoutchoucs.

Vendu par bidon de 5 litres E. 911 **60.** »

TROUVENT CHEZ NOS 5000 CONCESSIONNAIRES & AGENTS



AMORTISSEURS

SPÉCIAUX POUR "7" et "11"

D'un MONTAGE RAPIDE ces amortisseurs donnent entière SATISFACTION au point de vue RENDEMENT et DURÉE.

S. 881

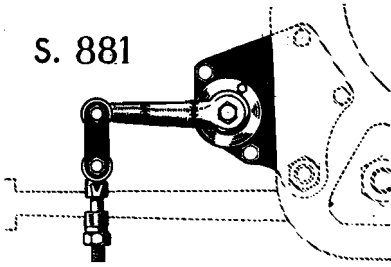

AMORTISSEUR pour essieu AV livré par paire avec ferrures de montage pour tous les types "7" et "11".....

S. 881 **500.** »

884

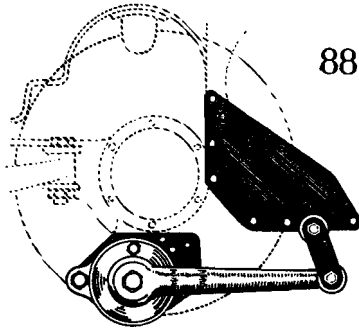

Pour **ESSIEU AR** avec traverse CAISSON ou TUBULAIRE.

Livré par paire avec ferrures de montage.

GROS MODÈLE.....

S. 884 **693.** »

883

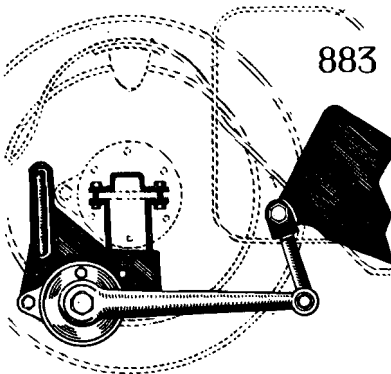

Pour **ESSIEU AR CRUCIFORME** avec tôle de carrosserie arrondie.

Livré par paire avec ferrures de montage.

GROS MODÈLE.....

S. 883 **740.** »

885

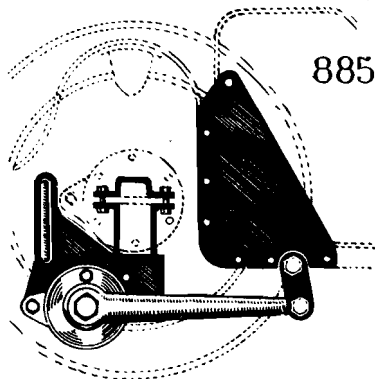

Pour **ESSIEU AR CRUCIFORME** avec tôle de carrosserie à angle droit.

Livré par paire avec ferrures de montage.

GROS MODÈLE.....

S. 885 **740.** »

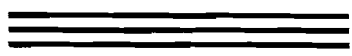

CITROËN

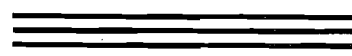

MECANIQUE

AMORTISSEURS

AMORTISSEUR DE DIRECTION

Tout automobiliste a ressenti dans sa direction des réactions toujours inquiétantes et souvent dangereuses dont les plus caractéristiques sont le shimmy et le flottement. Pour remédier à ces inconvénients adopter les amortisseurs de direction.

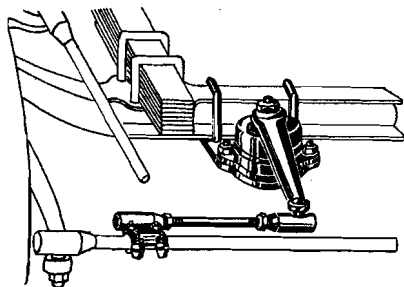

Absorbe tous les chocs de la direction.

SUPPRIME radicalement le SHIMMY et le FLOTTEMENT DE L'AV. Pose facile et rapide.

LIVRÉ COMPLET avec les ferrures nécessaires à la pose et instructions.

C. 870
pour 8 CV.

275. »

C. 870⁰¹
p. 10-15 CV.

C. 870⁰²
p. utilitaires

330. »

AMORTISSEUR A TÉLÉREGLAGE

SOUPLESSE, SÉCURITÉ, CONFORT obtenu dans tous les cas et à tous moments par le réglage précis et facile de la suspension grâce aux amortisseurs à télé réglage.

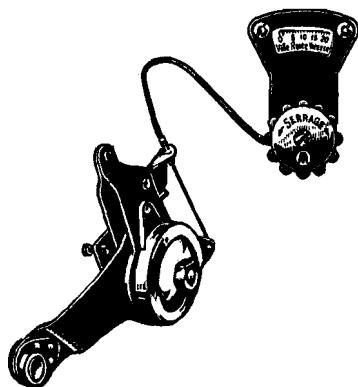

Assure le confort dans tous les cas par le **CONTROLEUR D'EFFICACITÉ.**

SPÉCIAL POUR "7" et "11".

ÉQUIPEMENT AR COMPLET comprenant : 2 amortisseurs, la commande, les câbles et les pièces et biellettes de fixation.

B. 871 380. »

Bien spécifier à la commande s'il s'agit de biellettes tôle ou de biellettes forgées.

CONFORT MAXIMUM et CONSTANT.



CITROËN



MÉCANIQUE

OUTILLAGE

CRIC DE COTÉ

Toujours prêt

Plus de vêtements salis

*Grande facilité pour le
changement des pneus*

*Ce cric est indispensable pour :
Le changement des roues*

Le graissage des ressorts

Le lavage de la voiture

SIMPLE ET ROBUSTE

LE CRIC, livré avec les ferrures nécessaires

E. 469 **250.** »

*C'est un progrès énorme dans le
lavage des voitures.*

*Soulève sans effort tout un côté de
la voiture.*

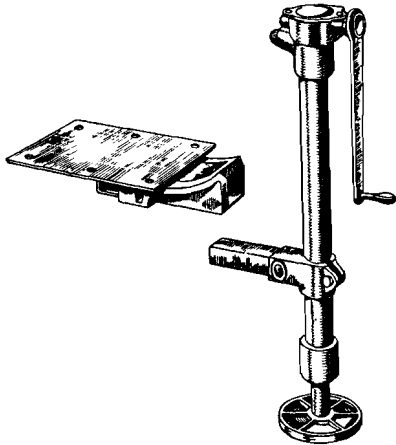
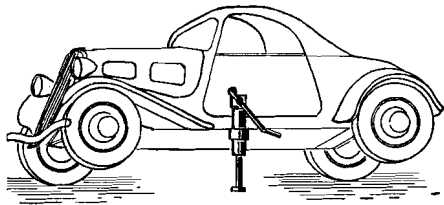

CONTROLEUR DE PRESSION

à AIGUILLE RESTANTE.

Vérifiez une fois par semaine la pression de vos pneus, vous en prolongerez la durée.

CONTROLEUR soigneusement nickelé, livré en pochette cuir avec un tableau de gonflage

A. 862 **33.** »

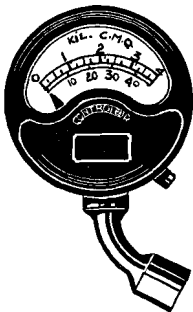

CABLE DE REMORQUE

TRÈS BONNE QUALITÉ.

En acier, longueur 5 mètres, **LE CABLE** livré COMPLET AVEC CROCHETS.....

A. 53 **77.** »

*Ayez toujours à votre disposition un
câble de remorque, il peut vous être
utile un jour.*

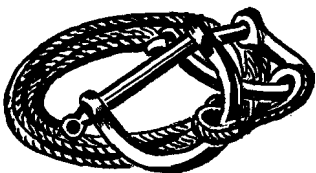

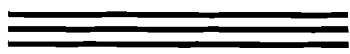

CITROËN

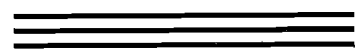

MÉCANIQUE

OUTILLAGE

CRIC UNIVERSEL

*A DOUBLE VIS RAPIDE.
A TÊTE ÉLASTIQUE DE SÉCURITÉ.*

TYPE I pour 1.200 kgs.

hauteur } maximum 330 ^m/_m
 } minimum 120 ^m/_m

B. 470 **70.** »

TYPE II pour 2.000 kgs.

hauteur } maximum 380 ^m/_m
 } minimum 150 ^m/_m

B. 471 **85.** »

*PERMET DE LEVER LA VOITURE
LA PLUS BASSE EN QUELQUES
TOURS DE CLEF.*

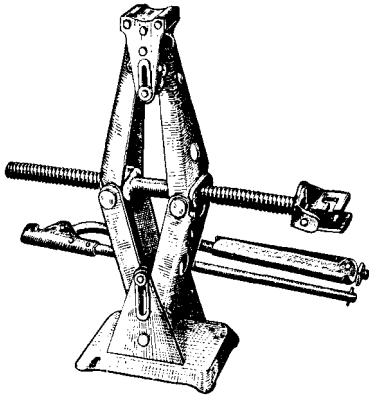

EXTRACTEURS D'ENJOLIVEURS

*N'abîmez plus vos enjoliveurs de roues
en les enlevant avec un outil quel-
conque (tournevis par exemple), utili-
sez nos extracteurs d'enjoliveurs qui
vous permettront de les retirer sans
AUCUNE DIFFICULTÉ.*

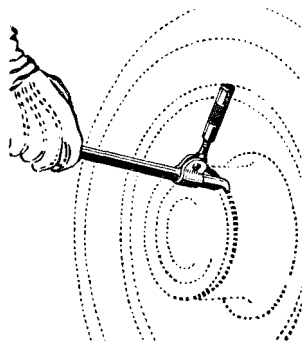

GRAND MODÈLE

C. 860 **18.** »

PETIT MODÈLE se fixant sur l'extrémité de
la manivelle du cric

C. 861 **5. 50**

SUPERHUILAGE

APPAREIL assurant le graissage des parties
hautes des cylindres, soupapes, etc.

PROLONGE LA VIE DU MOTEUR.

L'APPAREIL COMPLET ET 1 BIDON D'HUILE
SPÉCIALE

C. 73 **215.** »

FACILITE LES DÉPARTS.

BIDON DE 1 LITRE D'HUILE SPÉCIALE

C. 74 **27. 50**

AUGMENTE LA SOUPLESSE.

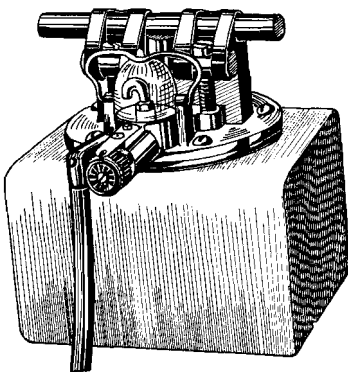



CITROËN



MÉCANIQUE

JOINTS

POCHETTES DE JOINTS

contenant tous les joints en *MATIÈRE TENDRE NÉCESSAIRES* à la *RÉPARATION D'UN ORGANE*.

POCHETTE COMPRENANT LES JOINTS POUR LA RÉPARATION DE **TOUS LES ORGANES 5 CV**.....

— **B 2, B12**.....

— **B 14**.....

MOTEUR ET BOITE C4

PONT AR, C4.....

PONT AR utilitaire, **C4**.....

MOTEUR ET BOITE, C6.....

PONT AR, C6.....

MOTEUR ET BOITE C4F.....

— **C6F**.....

— **C4G**.....

— **C6G**.....

— **8-10 CV**.....

— **15 CV**.....

C. 200	3.10
C. 201	3.65
C. 202	4.65
C. 203	9.50
C. 204	5.75
C. 205	8.40
C. 206	12. »
C. 207	6.25
C. 208	9.50
C. 210	12. »
C. 212	9.50
C. 214	12. »
C. 219	11. »
C. 220	13.50

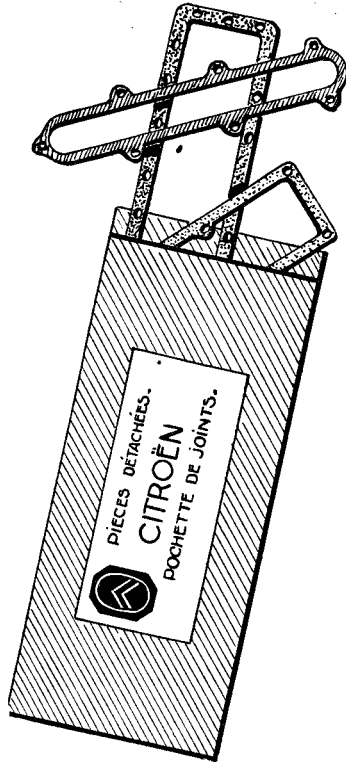

Nos pochettes permettent une ÉCONOMIE de TEMPS et D'ARGENT.

RONDELLES "ÉVENTAIL"

NOUS avons composé des boîtes d'assortiment allant de 4 $\frac{m}{m}$ à 16 $\frac{m}{m}$ d'alésage.

BOITE ASSORTIE DE 100 RONDELLES ..

A. 249 **24. »**

BOITE ASSORTIE DE 500 RONDELLES ..

A. 250 **110. »**

La rondelle ÉVENTAIL est une des MEILLEURES rondelles de BLOCAGE d'écrou existant sur le marché.

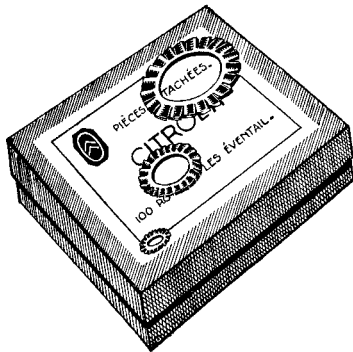



CITROËN



MÉCANIQUE

ARRÊTOIRS

BOITES D'ARRÊTOIRS

COMPRENANT LES ARRÊTOIRS
NÉCESSAIRES AU REMONTAGE DE :

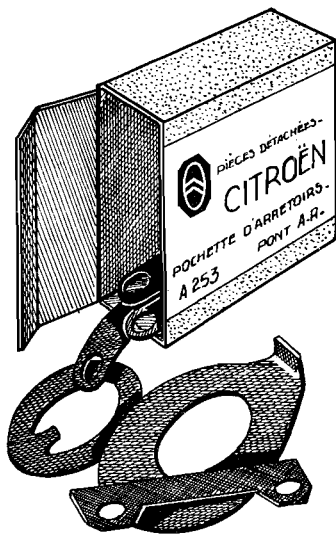
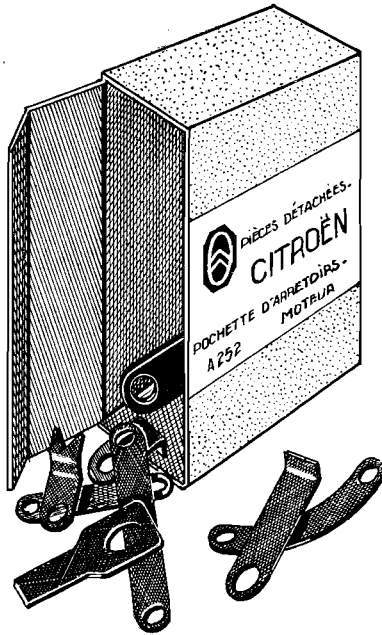

C4, C6	BV, Embrayage, Transmission ...	C 251	4. »
C4, C6	Moteur	C 252	10. »
C4, C6	Pont AR	C 253	8. »
C4, C6	Essieu, Freins, Suspension	C 254	8. »
B14, B15	Moteur	C 255	8. »
B14, B15	Pont AR	C 256	8. »
B14, B15	BV, Embrayage, Transmission ...	C 257	4. »
B14, B15	Essieu, Frein, Suspension	C 258	9. »
B2, B12	Moteur, BV, Embrayage	C 259	5. »
B2, B12	Pont AR	C 260	10. »
B2, B12	Essieu, Freins, Suspension	C 261	6. »
5 CV	Moteur, BV, Embrayage	C 262	2. 50
5 CV	Pont AR, Essieu, Freins	C 263	5. »
C 4F, C 6F, 1.800 K.	Moteur	C 271	12. »
C 4F, C 6F,	BV, Embrayage, Transmission ...	C 272	3. 50
C 4F, C 6F, 1.800 K.	Pont AR	C 273	8. »
C 4F, C 6F, 1.800 K.	Essieu AV, Freins	C 274	8. 50
C 4G, C 6G, C 4MFP, C 6MFP, 2.000 K.	Moteur	C 275	9. 50
C 4G, C 6G, C 4MFP, C 6MFP, 2.000 K.	BV, Embrayage, Transmission ...	C 276	3. »
C 4G, C 6G, C 4MFP C 6MFP, 2.000 K.	Pont AR	C 277	7. »
C 4G, C 6G, C 4MFP C 6MFP, 2.000 K.	Essieu AV, Freins	C 278	4. »
8A	Moteur, Boîte de vitesses	C 284	8. »
10A	—	C 285	9. »
15A	—	C 286	10. »
8A, 10AL	Pont AR	C 287	3. 75
10A, 15A	Pont AR	C 288	4. »
8A, 10AL	Essieu, Direction, Suspension ...	C 290	5. »
10A, 15AL	Essieu, Direction, Suspension ...	C 291	5. »
15A	Essieu, Direction, Suspension ...	C 292	6. 50
7 et 11	Moteur et Boîte	C 293	5. »
7 et 11	Train AV	C 294	3. 75
Type 32 et 45	Moteur	C 295	15. »

*Au moment de la RÉPARATION,
vous aurez SOUS LA MAIN tous
les freins d'écrou NÉCESSAIRES*

SONT UNE GARANTIE DE QUALITÉ



PEINTURE IRISÉE

CONFORME A NOS TEINTES ACTUELLEMENT EMPLOYÉES.

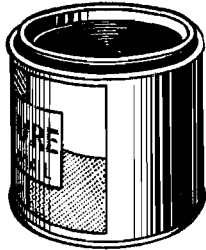

BEIGE IRISÉ	C. 2000	
BLEU IRISÉ	C. 2001	
GRIS N° 1 IRISÉ	C. 2002	
GRIS N° 2 IRISÉ	C. 2003	
VERT IRISÉ	C. 2004	

le litre

50. »

PATE D'ÉTANCHÉITÉ

NE SÈCHE JAMAIS. Permet l'utilisation des joints démontés.

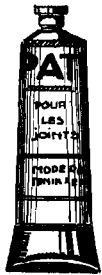

LE TUBE de 300 grammes.....	A. 926	25. »
LA BOITE DE 12 TUBES DE 50 grammes Chaque tube contient le nécessaire pour une réparation.	B. 923	50. »
LA BOITE de 1 kilogr.....	B. 924	50. »

ENDUIT POUR JOINTS

INALTÉRABLE et INSOLUBLE dans les huiles, essences et corps gras.

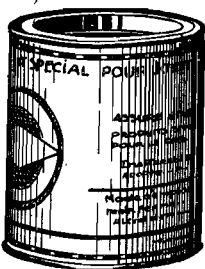

LA BOITE N° 5 contenance environ 900 grammes.....	B. 894	24. 70
LA BOITE N° 4 contenance environ 500 grammes.....	B. 895	13. 15
LA BOITE N° 2 contenance environ 250 grammes.....	B. 896	7. 35
LA BOITE N° 1 contenance environ 100 grammes.....	B. 896 ⁰¹	3. 60



CITROËN



MÉCANIQUE

PRODUITS

LUBRIFIANT

à base de *GRAPHITE COLLOIDAL*
par procédé *Acheson*.



Se mélange à l'huile du moteur.

- | | | | |
|---|----------|------------|---|
| Le BIDON-DOSE pour carter de 5 à 6 litres | B. 893 | 30. | » |
| Le BIDON-CAMION pour carter de 10 à 12 litres..... | B. 89301 | 55. | » |

GRAPHITE COLLOIDAL CONCENTRÉ

Pour graphiter les surfaces frottantes des moteurs, boîtes de vitesses, pont arrière, direction, axe et lame de ressort.

- | | | | |
|------------------------|--------|------------|---|
| Le FLACON | C. 918 | 20. | » |
|------------------------|--------|------------|---|

PÂTE A RODER

pour le *RODAGE RAPIDE* de tous les métaux.

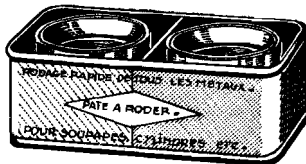

Chaque boîte contient 1 pâte à grain fin et 1 pâte à gros grain.

- | | | | |
|------------------------------------|--------|------------|---|
| La BOITE PETIT MODÈLE | C. 897 | 8. | » |
| La BOITE GRAND MODÈLE | C. 898 | 18. | » |

COLLE CAOUTCHOUC

pour la réparation des *MARCHEPIEDS*

- | | | | |
|-----------------------------------|--------|------------|---|
| Le TUBE de 90 grammes..... | A. 925 | 10. | » |
|-----------------------------------|--------|------------|---|

GRAISSE SPÉCIALE

pour *AMORTISSEURS* à *FRICTION*

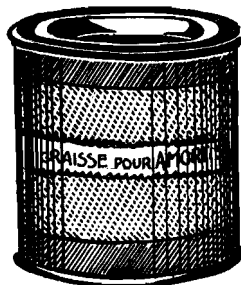

- | | | | |
|---|----------------------|---------------|---|
| DOSE POUR 2 voitures, environ 50 cm ³ ... | A. 912 | 2. 40 | |
| DOSE POUR 10 voitures, environ 250 cm ³ . | A. 912 ⁰¹ | 7. 20 | |
| DOSE POUR 20 voitures, environ 500 cm ³ . | A. 912 ⁰² | 12. 80 | |
| DOSE POUR 40 voitures, environ 1.000 cm ³ . | A. 912 ⁰³ | 24. | » |

S O N T U N E G A R A N T I E D E S É C U R I T É



CITROËN



MÉCANIQUE

PROTECTION

HOUSSES DE PROTECTION

Nous vous conseillons très vivement d'utiliser, au moment des réparations, nos housses qui protègent très efficacement contre les CHOCS et les TACHES.

En belle TAUPELINE doublée MOLLETON très épais.

HOUSSES pour la protection des 2 AILES AV pour 8-10-15 CV modèle 1933.....

A. 300 **176.** »

LES MÊMES pour modèle 1934.....

A. 302 **184.** »

JEU DE HOUSSES comprenant 2 housses de protection de porte AV, 1 housse de protection des sièges AV pour 8-10-15 CV modèle 1933

A. 301 **132.** »

MÊME COMPOSITION pour modèle 1934...

A. 303 **138.** »

HOUSSES pour PHARES. La paire

A. 305 **46.** »

HOUSSES pour les 2 AILES AV. 2 tonnes modèle 1932-33.....

A. 309 } **264.** »

Types 29 et 32.....

A. 338 } **414.** »

Type 45.....

A. 339 } **414.** »

Ci-dessous série spéciale pour "7" et "11".

HOUSSES pour AILES AV "7" et "11". La paire.....

A. 340 **155.** »

HOUSSE pour SIÈGES AV "7" et "11".

A. 341 **69.** »

HOUSSES de PORTES AV "7" et "11". La paire.....

A. 343 **69.** »

HOUSSES de PHARES "7" et "11". La paire.....

A. 342 **38.** »

LE JEU COMPLET pour "7" et "11" comprenant 340-341-343-342

A. 344 **322.** »

POUR LES TRAVAUX COURANTS utilisez notre :

PROTECTEUR de PHARE, en carton spécial pour phares aérodynamiques. La paire... ..

A. 308 **4.50**

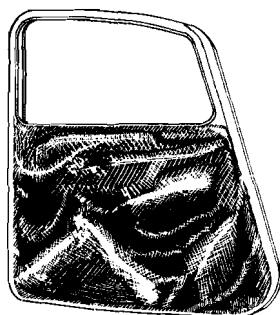
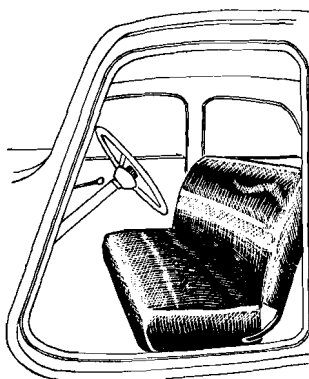
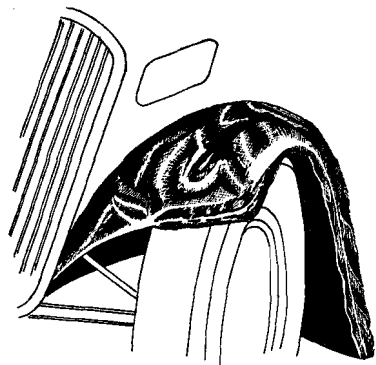



CITROËN

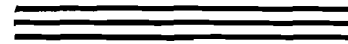

MÉCANIQUE

ÉQUIPEMENT ET OUTILLAGE

ÉQUIPEMENT



BLOUSE blanche "Service"	A. 384	45.	»
BLOUSE grise	A. 385	50.	»
BLOUSE dactylo	C. 395	75.	»
CASQUETTE "Service"	A. 381	42.	»
CASQUETTE chauffeur car	A. 381/01	42. 90	
COMBINAISON "Service"	A. 383	60.	»
ÉCUSSON "Service"	A. 382	4.	»
MANTEAUX chauffeur car	A. 387	120.	»

BOITE A OUTILS

à *OUVERTURE INSTANTANÉE.*

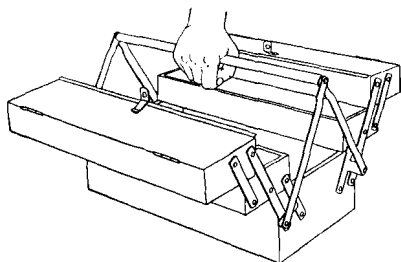

extrêmement solide et de construction très soignée.

Permet d'avoir sous la main tous les outils nécessaires aux réparations courantes dans le garage

C. 927 **130.** »

Procure ORDRE ET ÉCONOMIE.

CLÉ DYNAMOMÉTRIQUE

pour le serrage des écrous de culasse

Vous obtiendrez exactement le serrage nécessaire sans déformation de la culasse, 2 touches sortent de la poignée lorsque le serrage est obtenu ...

E. 931 **40.** »

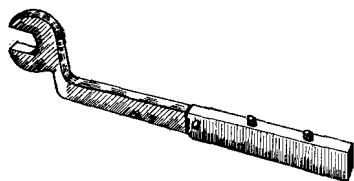

RALLONGE DE VALVE

POUR GONFLAGE DES PNEUS INTÉRIEURS DES ROUES JUMELÉES POIDS LOURDS.

LE JEU comprenant 1 flexible, 2 supports à rotules

E. 472 **9. 80**

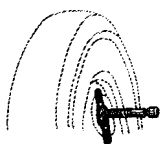

SUBISSENT UN CONTROLE RIGOUREUX

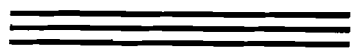

CITROËN



ENTRETIEN

CARROSSERIE

PRODUIT A LUSTRER

POUR L'EMPLOI A LA MAIN
produit destiné au propriétaire d'auto-
mobile.

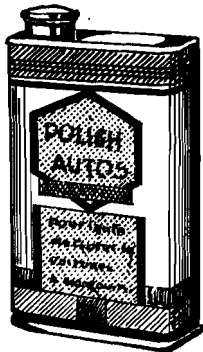

LE BIDON de 1 litre	C. 915	54.	»
LE BIDON de 1/2 litre	C. 916	28.	»
LE BIDON de 1/4 litre	C. 917	15.	»

Ce produit permet le nettoyage et l'entre-
tien de toutes les parties de la carrosserie,
il enlève les taches de goudron.

POUR L'EMPLOI A LA MACHINE

LE BIDON de 5 litres	E. 914	125.	»
LE BIDON de 2 litres	E. 913	50.	»

EAU A LUSTRER

PRATIQUE ET ÉCONOMIQUE

LE BIDON.....	A. 906	30.	»
---------------	--------	------------	---

NÉCESSAIRE D'ENTRETIEN

comprenant :

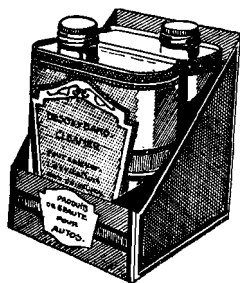

I BIDON DE DÉSOXYDANT

I BIDON DE POLISH	B. 899	48.	»
--------------------------	--------	------------	---

TISSUS A POLIR

ANTI-ROUILLE

BRILLANT LIQUIDE

Spécial pour les chromes et nickels,
empêche et enlève la rouille.

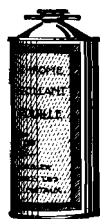

LE BIDON de 1 litre.....	C. 907	23.	»
LE BIDON de 1/2 litre.....	C. 908	14.	»
LE BIDON de 1/4 litre.....	C. 909	8.	»



CITROËN



ENTRETIEN

DIVERS

DÉTACHANT

POUR LE GARAGE.

POUR NETTOYAGE de l'intérieur des voitures automobiles.

LE BIDON DE 5 litres..... E. 928 **65.70**

BROSSE SPÉCIALE pour l'application du détachant..... E.928⁰¹ **11.40**

POUR LE PARTICULIER.

LE BIDON DE 1 litre..... C. 962 **23. »**

LE BIDON DE 1/2 litre..... C. 961 **14. »**

LE BIDON DE 1/4 de litre..... C. 960 **8. »**

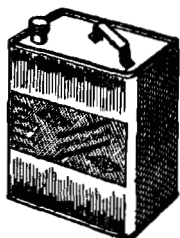

ANTI-GOUDRON

DÉGOUDRONNANT PARFAIT.

LE BIDON DE 1 litre..... C. 963 **32. »**

LE BIDON DE 1/2 litre..... C. 964 **18. »**

LE BIDON DE 1/4 litre..... C. 965 **10. »**

ANTI-TARTRE

Pour l'entretien rationnel de vos radiateurs.

ANTI-TARTRE à employer préventivement pour éviter la formation de dépôt calcaire.

LE BIDON..... B. 919 **15. »**

TARTRIFUGE à utiliser dans le cas de radiateur partiellement ou complètement obstrué par les dépôts divers. LE BIDON.....

B. 920 **18. »**

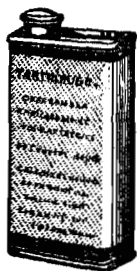

VERNIS ANTI-ROUILLE

Pour PROTÉGER le dessous des VÉHICULES.

D'une EFFICACITÉ ABSOLUE.

Le litre..... A. 921 **16. »**

Les 5 litres..... A. 922 **60. »**

VOUS DONNERONT ENTIÈREMENT SATISFACTION

SOCIÉTÉ ANONYME
ANDRÉ CITROËN

**SERVICE PIÈCES DÉTACHÉES
 LEVALLOIS**

Modifications à nos prix d'Accessoires à la date du 15 Novembre 1936.

	Pages
<u>HAUSSE DE 10 %</u>	
C. 38 - Feu de position	6
A. 315 - A. 316 - Couvre radiateurs.	18
A. 540 - A. 541 - Protège radiateurs	19
B. 893 - B. 893/01 - Lubrifiant.	29
B. 894 - B. 895 - B. 896 - B. 896/01 - Enduit pour joints.	28
C. 897 - C. 898 - Pâte à roder	29
B. 899 - Nécessaire d'entretien.	32
<u>HAUSSE DE 15 %</u>	
C. 226 - C. 227 - C.228 - C. 229 - C. 230 - C. 231 - Couvertures	21
A. 311 - A. 319 - Couvre radiateurs.	18
A. 349 - Thermomètre à distance.	16
A. 352 - Thermomètre sur bouchon de radiateur.	15
A. 353 - A. 356 - A. 359 - Thermomètre à distance.	16
B. 587 - Triangle lumineux	7
A. 737 - Bouchon d'essence anti-vol.	16
A. 862 - Contrôleur de pression.	24
A.1000 à A.1155 - Jeu de housses d'intérieur	10
<u>HAUSSE DE 20 %</u>	
B. 83 - Témoin d'aile	13
A. 313 - A. 314 - A. 318 - A - 414 - A.415 - Protège radiateurs.	19
<u>HAUSSE DE 25 %</u>	
A. 302 - A. 303 - A. 304 - A. 305 - A. 338 - A. 339 - A. 340 -	
A. 341 - A. 342 - A. 343 - A. 344 - Housse de protection	30
C. 713 - C. 714/01 - C. 715 - Jeu de mallettes	12
<u>PRIX MODIFIÉS</u>	
C. 89 - Avertisseur plat (la paire)	Frs. 230 6
A. 383 - Combinaisons blanche.	" 72 31
A. 384 - Blouse blanche.	" 70 31
A. 385 - Blouse grise.	" 70 31

Ces modifications annulent et remplacent celles passées
 par Note 2.431 du 30 Octobre 1936.